

Перв. примен.

Справ. №

Подп. и дата

Инв. № дубл.

Взам. инв. №

Подп. и дата

Инв. № подл.

Вырез под установку

сторона всасывания

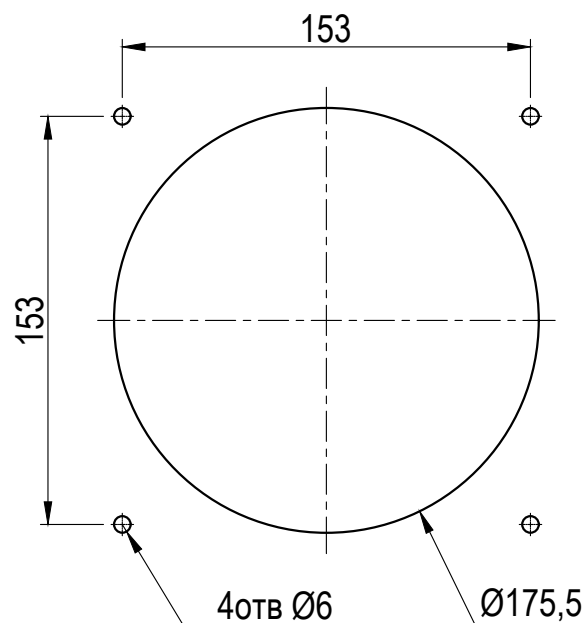

сторона нагнетания

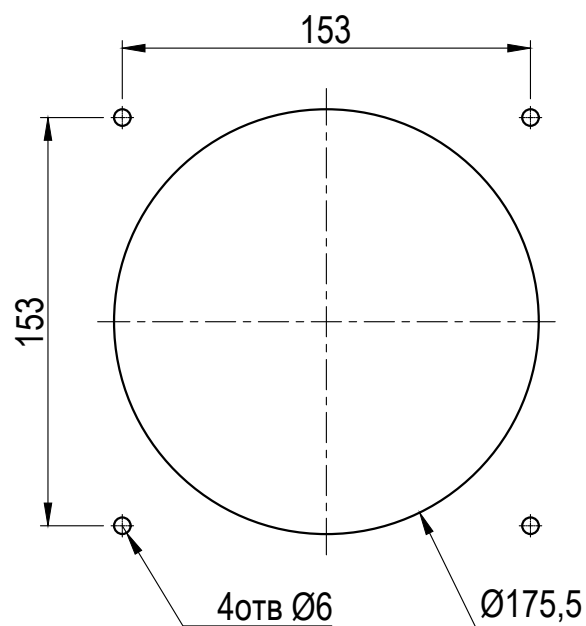

Аэродинамическая характеристика

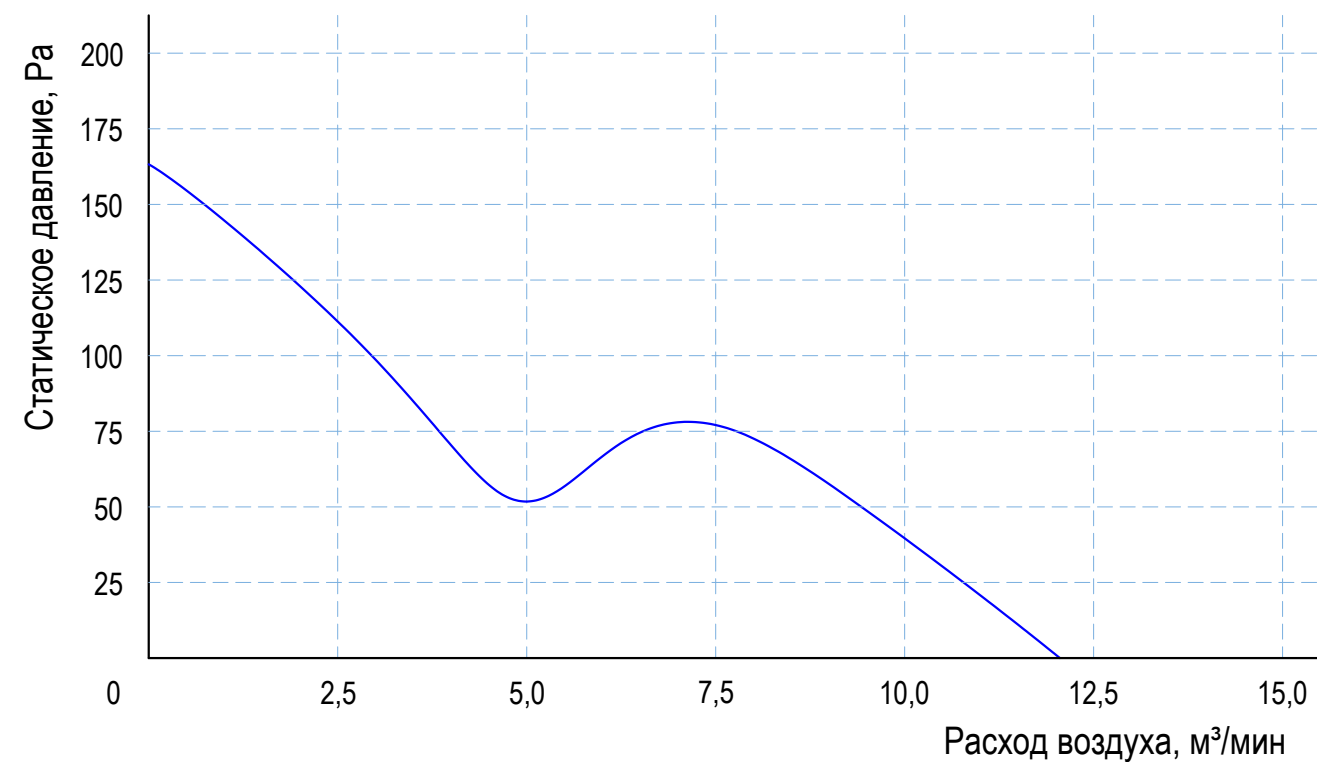

					VENT-18065.220VAC.7MSHB			
Изм.	Лист	№ докум.	Подп.	Дата	Вырез под установку Характеристика аэродинамическая	Лист	Масса	Масштаб
Разраб.								
Пров.								
Т. контр.						Лист	Листов	
Н. контр.						KIPPRIBOR		
Утв.								