

Перв. примен.					
Справ. №					
Подп. и дата					
Инв. № дубл.					
Взам. инв. №					
Подп. и дата					
Инв. № подл.					

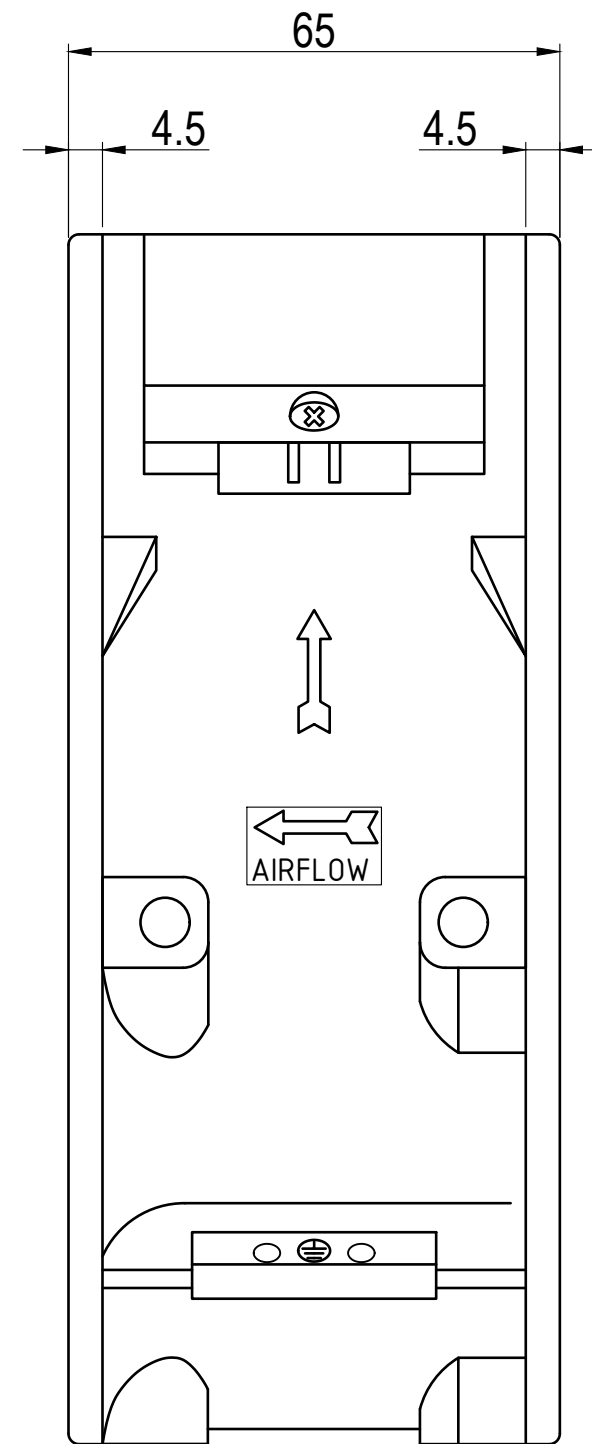
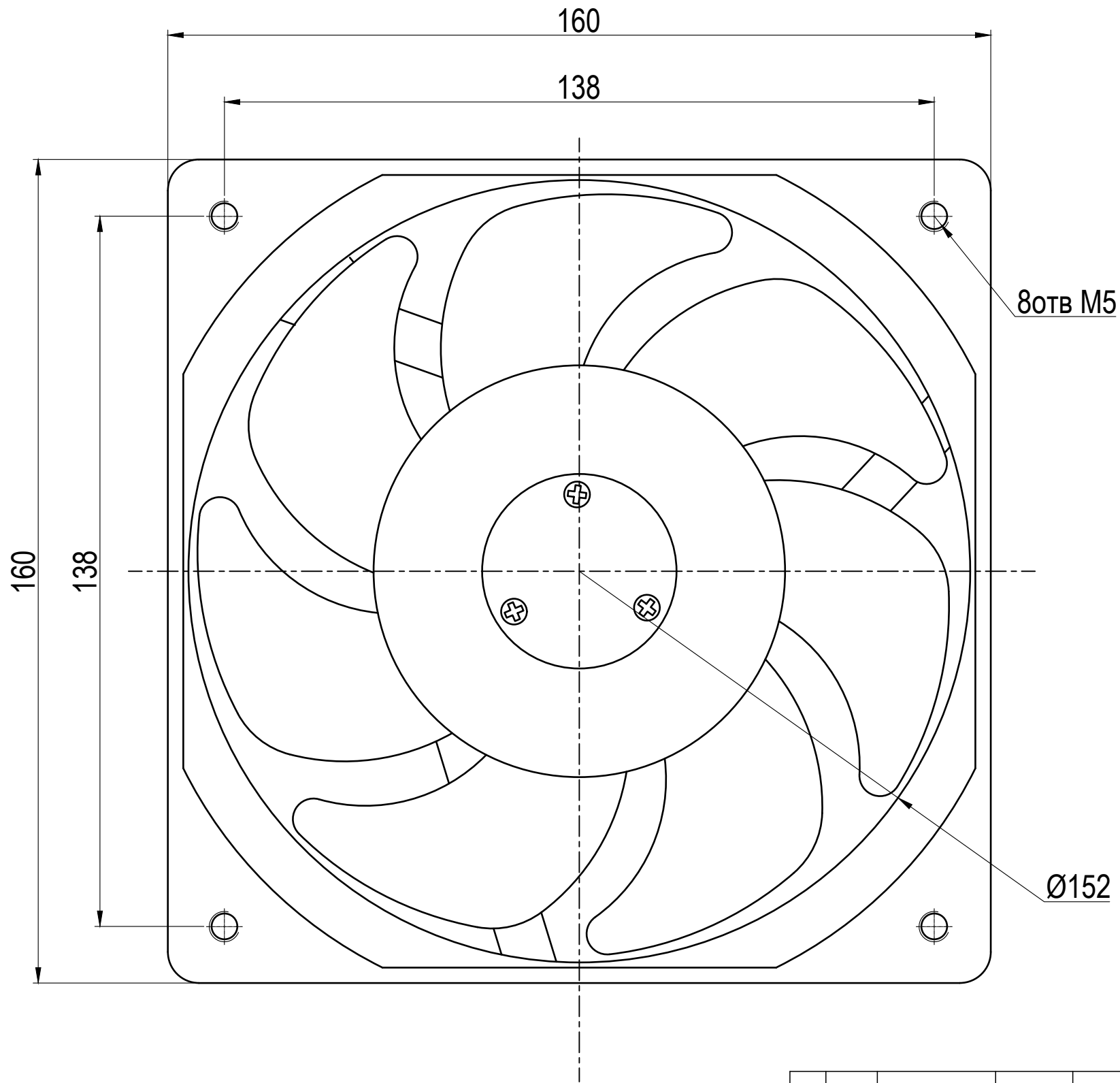

					VENT-16065.220VAC.7MSHB			
Изм.	Лист	№ докум.	Подп.	Дата	Вентилятор охлаждения серии VENT	Лист	Масса	Масштаб
Разраб.								1 : 1
Пров.						Лист	Листов	
Т. контр.						KIPPRIBOR		
Н. контр.								
Утв.								